

Mini Sveglia spia LKM

Manuale

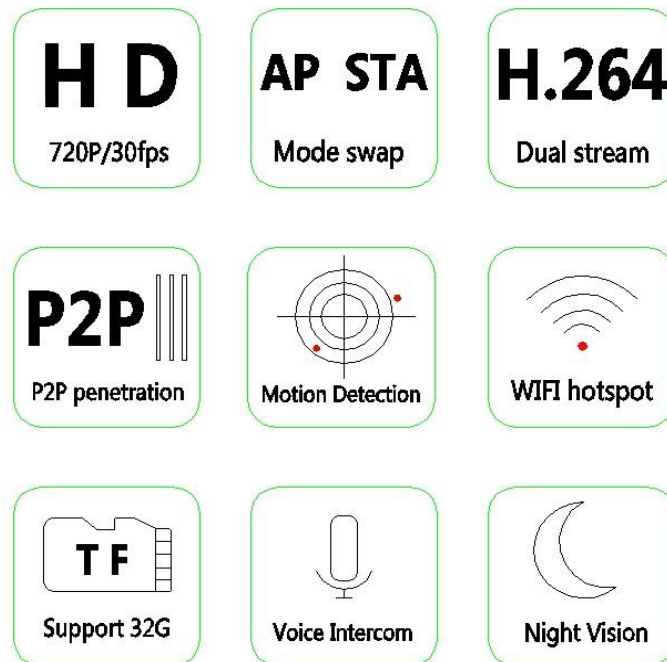

(2-1)

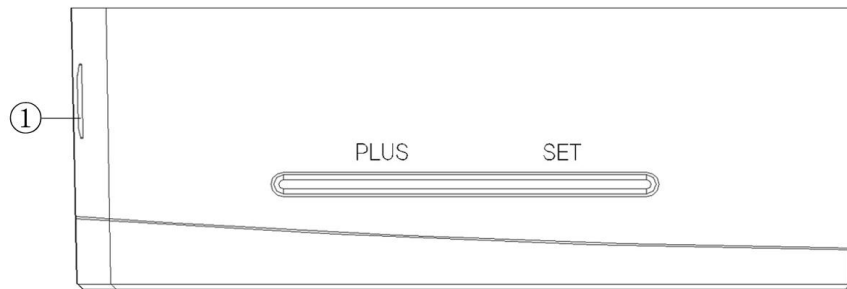

(2-2)

1. Porta USB

2. Batteria

3. Slot SD

4. Tasto reset

5. Tasto funzione

6. Indicatore wifi

7. Indicatore Applicazione

8. Indicatore ricarica

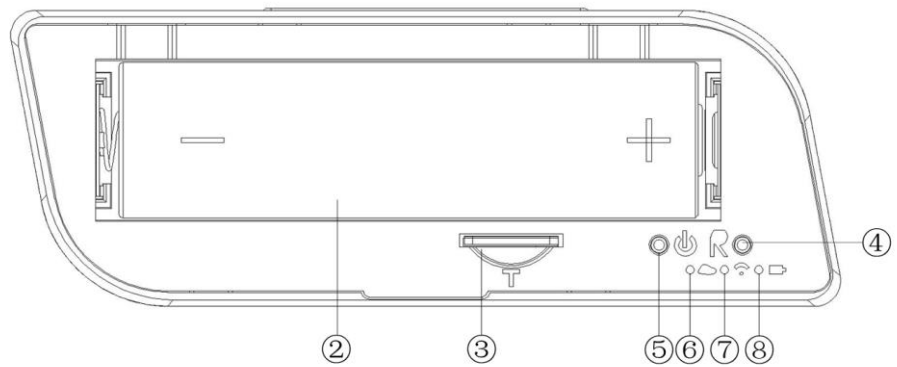

1.1 Impostazioni Orologio

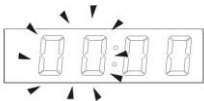
◇ Per settare l'orario premere il tasto "PLUS" e andrà a lampeggiare come nell'esempio  successivamente con il pulsante "SET" si imposta l'orario.

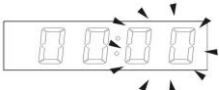
◇ Per settare i minuti premere il pulsante "PLUS" e andrà a lampeggiare come nell'esempio  successivamente con il pulsante "SET" si impostano i minuti

◇ **Per il primo uso della batteria, è necessario staccare la pellicola trasparente posta sulla batteria.**

1: Download dell'applicazione per Android e iOS

1.1: Per smartphone iOS Apple si può scaricare l'applicazione direttamente nello store, gratuitamente l'applicazione di nome **【P2PCAMWF】**

1.2: Per smartphone Android si può scaricare l'applicazione da Google Play Store l'applicazione di nome **【P2PCAMWF】**



1.3: Il nome utente predefinito: admin Password: 888888

2: Connessione telefonica AP

2.1 Processo di ricarica:

Prima del primo utilizzo, assicurarsi che la batteria è completamente carica. Si consiglia di tener il dispositivo in carica finché il LED Indicatore di ricarica (8) non si spegne automaticamente. Questo farà capire che il dispositivo è completamente carico.

2.2 Configurazione Wifi

2.2.1: Il WI FI nel dispositivo ha due pulsanti funzionali, chiave multifunzione , Pulsante Reset .

2.2.2: Accendere la sveglia WIFI, l'indicatore WIFI lampeggerà, questo sta a significare che il sistema caricherà la modalità WiFi, in questa fase è possibile attendere anche 2 minuti per rendere visibile il dispositivo in wifi.

Successivamente si può prendere il proprio smartphone e abilitando il wifi si dovrà ricercare le reti wif presenti, in questo modo si potrà rilevare il segnale wifi del dispositivo, (RT _*****) quindi effettuare la connessione a questa rete wifi, successivamente si può aprire l'applicazione [P2PCAMWF]

2.3: Ripristinare le impostazioni di fabbrica

Per il ripristino delle impostazioni iniziali, premere il pulsante di reset per 15 secondi, posto sul dispositivo, il dispositivo si riavvierà automaticamente e ripristinerà tutte le impostazioni di fabbrica, incluse la password e la modalità WiFi (modalità hot spot AP), Il nome utente predefinito : admin
Password:888888

Presentazione Applicazione P2PCAMWF

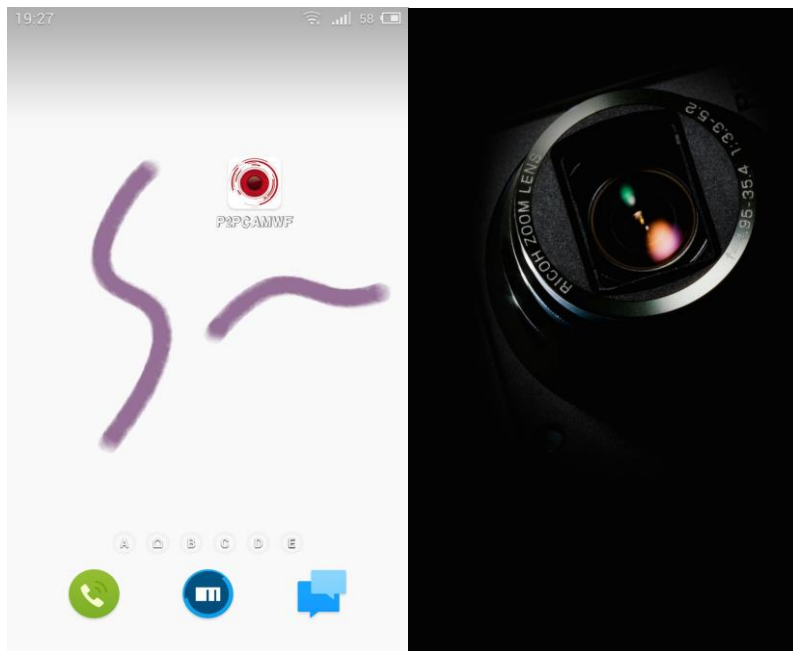

(12-1)

(12-2)

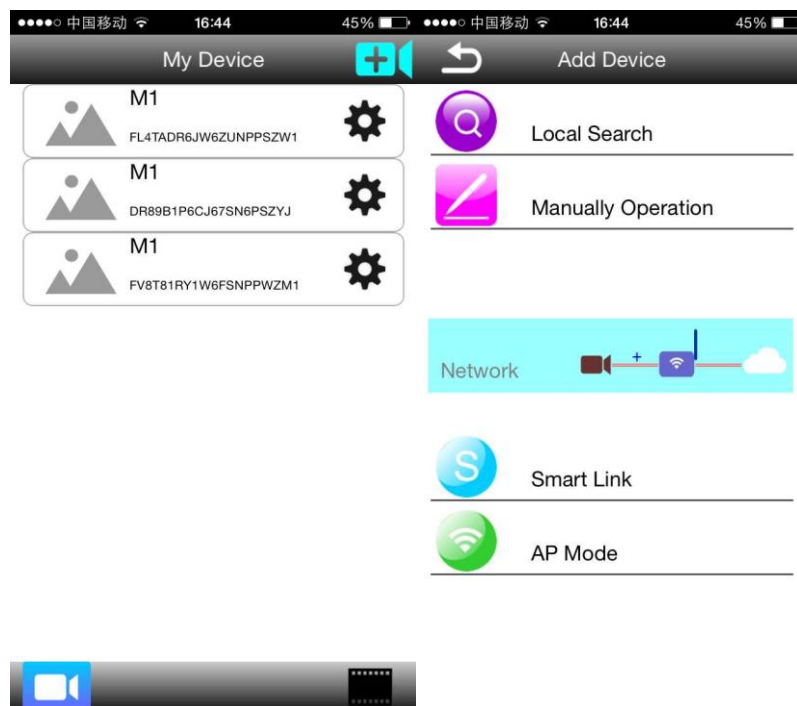

Per configurare il dispositivo sull'applicazione cliccare sull'Icona  e cliccare su "Local Search" per ricercare e aggiungere il dispositivo con le credenziali di accesso di default.



Dopo aver fatto clic su "Save" e tornare dietro, per effettuare la connessione cliccare su l'icona griglia che diventerà blue verde .

3: Come impostare la visualizzazione a distanza (collegamento WAN)?

3.1: Fare click sul segno  nell'angolo in alto a destra in seguito cliccare su "Ap link guidance"

3.2: Fare clic su "Next" per confermare il dispositivo e selezionare la sua rete wifi (router) inserire anche la password del wifi.





3.3: Una volta impostato il wifi del router, il dispositivo si riavvia, e lo smartphone non avrà più la connessione wifi del dispositivo, quindi attendere almeno 2 minuti per permettere la nuova connessione wifi. (assicurarsi che ci sia una buona coperta wifi)

3.4: Dopo il Riavvio del dispositivo, connettere lo smartphone ed una connessione internet (WIFI, 2G, 3G, 4G) in questo modo il dispositivo è pronto per essere visionato da qualsiasi parte.

4: Come posso utilizzare la telecamera del dispositivo con l'applicazione?

4.1: Questa icona sulla schermata di visualizzazione  permette di una foto e di archivarla sulla scheda microSD presente nel dispositivo.

4.2: Questa icona sulla schermata di visualizzazione  permette di avviare una registrazione e di archivarla sulla scheda microSD presente nel dispositivo

4.3: Questa icona sulla schermata di visualizzazione  permette di azionare gli infrarossi e permette la visione notturna

4.4: Questa icona permette di ruotare lo schermo di 180 gradi 

5: Come posso temporizzare lo scatto di foto o video?

5.1: Poiché i file vengono memorizzate nella scheda microSD, è possibile settare quando attivare le registrazioni o foto in base al settaggio dell'orario di inizio di registrazione e fine registrazione.

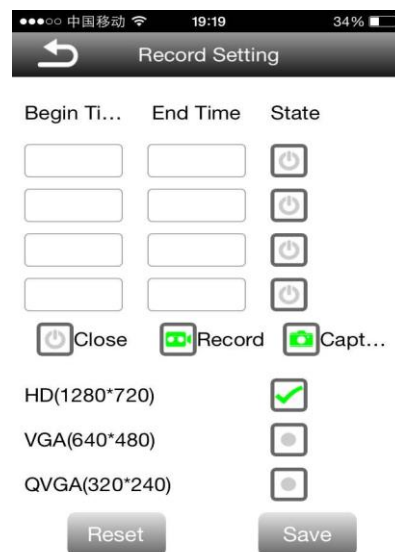

Caratteristiche telecamera:

Sensore di immagine : HD720P / 30fps

Audio : F2.2 FOV: 160°: 25cm

Senza fili : IEEE802.11 b / g / n

Modalità wireless : AP / STA

Video PC WIFI : 720P 1280x720

Mobile Video WIFI : 720P 1280x720

Storage Media : Micro TF (32GB)

Formati di compressione : H.264 dual-stream

Supporto sistemi: IOS, Android APP